

# רשימת מקבעים - L100

רשימת מקבעים		
יחידות	שם המקבע	מספר המקבע
1	דלפק שליטה	1
1	ארון נגרות R	2
3	אחנית פאזצ'ה	3
5		

**מפרט טכני למקבעים**

הקבלן יערכו את תוכנית הייצור בהתאם להערות הפיקוח והאדריכל ויעבירו סט תכנית מעודכן לאישור סופי.  
תכנית הייצור יישמשו לביצוע המקבעים רק לאחר קבלת אישור המזמין.

**ג ייצור המקבעים**

ייצור כל חלקי המקבעים יתבצע במפעל גלבר, ובאתר יתבצע אך ורק הרכבת החלקים והתקנת המקבעים למעט התאמת צוקלים וסגירות בין המקבעים לקירות.

חל על הקבלן אישור מוחלט לבצע ניסוי של חלקי מקבעים או פלטות גלס באתר;  
במידה שהתברר כי קיימת אדי התאמה המונעת התקנה נכונה של המקבע, על הקבלן לקחת את החלקים הנדרשים אורה למפעל לשם ביצוע התאמות או לייצר חלקים חדשים, הכול בהתאם להתחייט הפיקוח וללא תוספת מחיר.

**ד הובלה, הרכבה והתקנה:**

1. בעת ביצוע ההובלה יש להקפיד על כיוונו של חלקי המקבעים באופן שלא ישרטו ולא יפגעו.
2. הובלת חלקי המקבעים בתוך בניינים תבוצע ע"י עולות משטחים עם גלגלי גומי.
3. ככל שחודר יותר, המקבעים יובלו לאתר כשהם מורכבים חלקית. באופן שבאתר עצמו יהיה נדרש רק להשלים את הרכבתם הסופית.
4. הרכבת המקבעים תבוצע ע"י פועלים מיומנים של הקבלן, תוך הקפדה על פילוס דפנות, מחיצות ודלתות.
5. התקנת המקבעים תבוצע תוך תיאום עם קבלני הבניין והמערכת ותוך הקפדה על הצמדה מלאה של דפנות המקבעים לקירות.
6. המקבעים יקובעו לקירות ולרצפה על פי הנחיות הפיקוח ובאופן שימנע מוח תזוזה והתחככות כאשר מופעל עליהם כוח (כנוי ריגידת אדמה).
7. בפרט הרכבה של ארונות עליונים תתבצע באמצעות ברגי "ג'מבו אדום לגבס" מחוזקים לניצבים, בנוסף לשימוש בפס תלית.

**3 צילוד וחומרים:**

מפרט חומרי הגמר יהיה ע"י הרשום בחובתו זו בלבד.  
המאכן ירשום בתכניותיו הפניה ברורה למפרט הנ"ל. כל שינוי דורש אישור מיוחד של המנהל הראשי של מרכז הרפואי. הקבלן ימציא לזממין כל האישורים להוכחת תאימות מלאה למוצרים הרשומים במפרט זה.

**מפרט טכני למקבעים**

1

**תכנים מחייבים:**

- כל חלקי העץ, המשטחים, הציפויים והפרוזורים יעמדו בדרישות התקנים הבאים:
1. ת"י 37 – לבידים, על כל חלקיו.
  2. ת"י 1481 – לוחות סיבים המיוצרים בתהליך יבש (MDF)
  3. ת"י 507 – לוחות ניי דמופים הנכבשים בלחץ גבוה - לוחות העשויים משרפים תרמוסטטיים (פורמיקת), על כל חלקיו
  4. ת"י 258 – ציפויים אלקטרוליטיים של ניקל-כרום ושל נחושת-ניקל-כרום
  5. תקן EN 438-2:2005 – resistance to surface wear
  6. תקן DIN 68858 – Drawers slides, drawers and extensions

**שלבי העבודת:**

**א ביצוע מדידות ותיאום**

על הקבלן לקחת מדידת סופית בשטח. בכל מקרה של אי התאמה בין התוכנית שנמסרו לו למצב בשטח, עליו לפנות למפקח לקבלת החיית.

על הקבלן להודיע למפקח על קירות וקרוניזים עקומים מעבר לתקן.

על הקבלן למדוד את מיקומם של שקעי חשמל ותקשורת, ברום, חיבורי צנרת למים, ניקוי, גזים רפואיים וכיו' ולודא כי תכנון מתחשב בהם לרבות ביצוע מראש של פתחים מתאימים בדפנות המקבעים.

על הקבלן לבדוק את מסלול ההובלה בתוך המבנה ולתכנן את המקבעים באופן שניתן יהיה להוביל את חלקיהם בתוך הבניינים, ללא שימוש באמצעי הובלה מיוחדים.

**ב תכנון**

לאחר ביצוע המדידות והתיאומים, הקבלן יכין תוכנית ביצוע (shop drawing) מפורטת בגודל A3 על סמך תוכניות המקבעים שנמסרו לו.

תוכניות הביצוע יכללו ויפרטו בין היתר את הנשאים הבאים:

- מדידות בפועל של דפנות, מחיצות, משטחים, מדפים, דלתות, מגרות, צוקלים.
  - פרטי חיבור בין דפנות, מחיצות, מדפים קבועים ומדפים עם מלקום משתנה.
  - מלקום, סוג וכמות ציורים, ידיות ומנועולים
  - פתחים ומעברים לכבליה וצנרת
  - רשימת חומרים ואביזרים לרבות פרט דגם ויצור
- תכנית הייצור יועברו לאישור הפיקוח והאדריכל תן בעותק מודפס וקבצי מחשב .PDF ו DWG.



**מפרט טכני למקבנים**



לעברו תצוגה משולמת בדלתות תבנית. דגמי תבנית עדין לזיהוי תכנון/קידום בעיצוב יחיד

**טבלה למספר צירים לנו גובה הדלת ומשקלה**

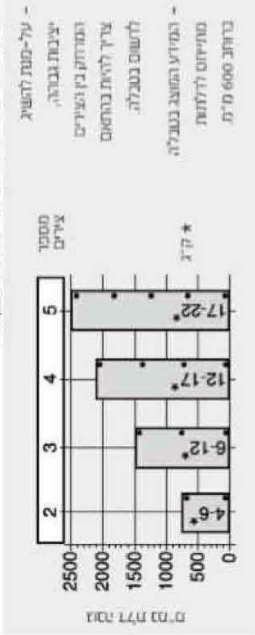

**מפרט טכני למקבנים**

**8. צירים**

1. הצירים הסטנדרטיים יהיו צירים כפופים (מכסה חצי קונט) או ישר (מכסה קנט שלם) בתואם לחלוקת הקבל המבצע. דגם : CLIP top אקספנדר, עם תושבת סופר משוכללת מקורית. תוצרת BLUM. זווית פתיחה סטנדרטית של 110 מעלות. או תואם של חברות : GRASS, HETTICH, SALICE בלבד.
2. כאשר נדרשת טריקה שקטה יעשה שימוש בצירים מדגם : BLUMOTION CLIP top תוצרת BLUM בזווית פתיחה סטנדרטית של 110 מעלות עם תושבת סופר-משוכללת מקורית. או תואם של חברות : GRASS, HETTICH, SALICE בלבד.
3. דלתות מיוחדות שיש בהם צורך לפתיחה עד 170 מעלות, יש להשתמש בציר דגם CLIP top אינטגרלי אקספנדר, עם תושבת סופר משוכללת מקורית תוצרת BLUM. או תואם של חברות : GRASS, HETTICH, SALICE בלבד.
4. עבור דלתות זכוכית יעשה שימוש בצירים לטריקה שקטה מדגם - BLUMOTION CLIP top hinges תוצרת BLUM בזווית פתיחה סטנדרטית של 94 מעלות עם תושבת מקורית (סופר-משוכללת וכסוי מקורי, או תואם של חברות : GRASS, HETTICH, SALICE בלבד.
5. ניתן לעשות שימוש בצירים שוני עד מותצרת חברת HETICH, GRASS, SALICE באישור מראש של המומין בלבד.

**ציר חיבור לדלת אלומיניום / זכוכית**



בואו נדלות נמוך או סטנדרט. אלומיניום צורה או דוחה - המיר קטן לשימוש עם דלתות מסגרות החרטים ועוד.

**ציר עם בלמושן חיבור דלת עץ**

**9. מסילות**

- לכל המסילות בהן יעשה הקבלן שימוש יהיו אישור עמידה בדרישות התקן האירופי לכל המסילות בהן יעשה הקבלן שימוש יהיו אישור עמידה בדרישות התקן האירופי לכל המסילות בהן יעשה הקבלן שימוש ל 50,000 פתיחות וסגירות.
- מגירות סטנדרטיות יבוצעו עם דפנות צד מדגם METABOX תוצרת BLUM מגובה מינימלי של 118 מ"מ או גזומם של חברות : GRASS, HETTICH, SALICE .
- מסילות סמויות יהיו מסילות מסוג BLUMOTION plus TANDEM של יליפה מלאה לעומס של 30 ק"ג, מותוצרת BLUM או תואם של חברת : GRASS, HETTICH, SALICE .
- עבר גגירות המיועדות לעומס גדול יעשה שימוש במסילות סמויות המיועדות לעומס של 45 ק"ג לפחות, מדגם BLUMOTION plus TANDEM מותוצרת BLUM או תואם של חברת : GRASS, HETTICH, SALICE .
- עבר מסילות או דפנות מתוצרת אחרת מזה המצוינת לעיל, יש לקבל אישור מראש מאת המזכיר, כאשר המידות והתכונות המכמות שלתן יהיו זהות והן בעלות אישור תקן זהים לצמוד המאופיין.

**מוט גדר**

- מוטות גדר יהיו מותוצרת מקורית של יצרן המסילות המאושר ומאותה מערכת (system).

**10. ידיות בהתאם לבחירת המתכנן מותר במצ"ב:**

- הידיות יהיו בהתאם לרשום להלן, או תואמות בחומר, צפוי, מידות ותכונות מכניות.
- ידית סטנדרטית: דגם ESTAMP דגם 6765 "יח"י" או ר"ח 128 מי"מ ניקל מוברש. יבוא חברת "דומיסילי".
- ידית שקועות: דגם 3922 ידית שקועה קטנה לדלת נגרות, יבוא חברת 3922 "דומיסילי".
- ידית שקועה: דגם ESTAMP דגם 3560 ניקל מוברש לקדח: X 1145 מ"מ. יבוא חברת "דומיסילי".
- ידית שקועה: דגם ESTAMP דגם 0119 ניקל מוברש. יבוא חברת "דומיסילי".

**מגוון צירי קליפ-טופ בלומושן**

אפשרות הרכבה		יישומים			סוגי צירים		חוזק
אופסנתו	שוליה	אדום	כפוף	ישר	תיאור		
						ציר 110°	
						ציר 107°	
<b>צירים ליישומים מיוחדים</b>							
					ציר 110° מיוחד - כסוי קנט עד עובי 22 מ"מ		
					ציר 95° לדלת עבה/מחובל		
					ציר הבטון 95°		
<b>צירים חוזרים</b>							
					ציר חוזר 15°		
					ציר חוזר 30°		
					ציר חוזר 45° ע"ש		
					ציר חוזר 45° בכפוף		
					ציר חוזר 45° כסוי קנט מלא		
					ציר חוזר 15°		
					ציר חוזר 30°		
					ציר חוזר 45°		
					ציר חוזר 45°		
					ציר חוזר 45°		
					ציר חוזר 45°		
					ציר חוזר 45°		
					ציר חוזר 45°		
					ציר חוזר 45°		
					ציר חוזר 45°		
					ציר חוזר 45°		
					ציר חוזר 45°		
					ציר חוזר 45°		
					ציר חוזר 45°		
					ציר חוזר 45°		
					ציר חוזר 45°		
					ציר חוזר 45°		
					ציר חוזר 45°		
					ציר חוזר 45°		
					ציר חוזר 45°		
					ציר חוזר 45°		
					ציר חוזר 45°		
					ציר חוזר 45°		
					ציר חוזר 45°		
					ציר חוזר 45°		
					ציר חוזר 45°		
					ציר חוזר 45°		
					ציר חוזר 45°		
					ציר חוזר 45°		
					ציר חוזר 45°		
					ציר חוזר 45°		
					ציר חוזר 45°		
					ציר חוזר 45°		
					ציר חוזר 45°		
					ציר חוזר 45°		
					ציר חוזר 45°		
					ציר חוזר 45°		
					ציר חוזר 45°		
					ציר חוזר 45°		
					ציר חוזר 45°		
					ציר חוזר 45°		
					ציר חוזר 45°		
					ציר חוזר 45°		
					ציר חוזר 45°		
					ציר חוזר 45°		
					ציר חוזר 45°		
					ציר חוזר 45°		
					ציר חוזר 45°		
					ציר חוזר 45°		
					ציר חוזר 45°		
					ציר חוזר 45°		
					ציר חוזר 45°		
					ציר חוזר 45°		
					ציר חוזר 45°		
					ציר חוזר 45°		
					ציר חוזר 45°		
					ציר חוזר 45°		
					ציר חוזר 45°		
					ציר חוזר 45°		
					ציר חוזר 45°		
					ציר חוזר 45°		
					ציר חוזר 45°		
					ציר חוזר 45°		
					ציר חוזר 45°		
					ציר חוזר 45°		
					ציר חוזר 45°		
					ציר חוזר 45°		
					ציר חוזר 45°		
					ציר חוזר 45°		
					ציר חוזר 45°		

**ידיות שקועה**  
יבוא חברת דומיסיל

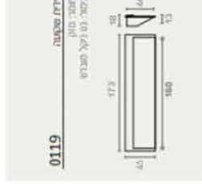

0119  
דגם סמלול  
חומר: פלסט  
צבע: 01 קיל סגור  
גודל: 160x41x17.2

**מעגול**

מעגלים יותקנו רק לפי דרישה בתכנית. כל המעגלים מוצגות ארמטורונג מספר 3 עד 8 (סטנדרט המובין).

**פתחים להעברת כבילה בריהוט לפי בחירת המתכנן**

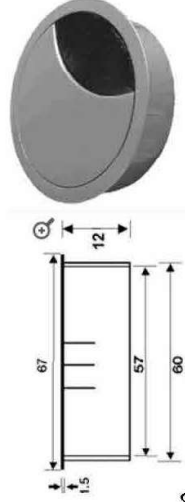

מותכת או פלסטיק קוטר 60

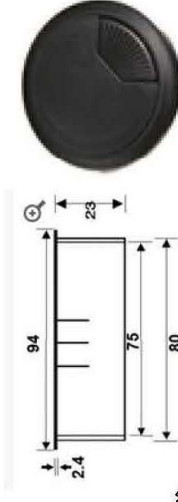

פלסטיק קוטר 80

\*יש לשים לב לאביזרים הנוספים בפרט המקבע

**ידיות שקועה מרובעת**  
יבוא חברת דומיסיל



3560  
דגם סמלול  
חומר: פלסט  
צבע: 01 קיל סגור  
גודל: 50x50



3560 50 03

דגם	6765
חומר	פלסט
צבע	01 קיל סגור
גודל	150x150
דגם	6764
חומר	פלסט
צבע	01 קיל סגור
גודל	152x200
דגם	6763
חומר	פלסט
צבע	01 קיל סגור



**ידיות שקועה קטנה לדלת נגרות, דגם 3922**  
יבוא חברת דומיסיל



**12.**

**דלתות וחזית מגירות**

כדוגמת דלתות של חברת "בלורן".

דלתות HPL להיטסים ע"פ החומרים בטבלה מטה בעובי מינימלי 8 מ"מ.  
דלתות במגוון רחב של חומרים וגימורים מצופות פורמייקה בעובי מינימלי 0.8 מ"מ:

- קולקציית פורטה-ליין
  - כל הפרמייקות מיוצרות באירופה (KAINDL, SMART, PURICELLI) אוסטריה.
  - לוחות JPL מלמין מסונכרך) מיוצרים על ידי חברת KAINDL אוסטריה.
  - בקולקציה ישנם מספר פורמייקות מסונכרות המודבקות על גבי MDF בעובי 19 מ"מ, ייחודי לפורטה-ליין (דגמי UM - אולטרה מט) - עמיד בפני שריטות טביעות פורמייקה בטולוגיית ננו (דגמי NT - מעץ טבעי).
  - אצבע במגע משני קטיפתי.
- קולקציית אג'ר
- קנטים למראה אחיד ומושלם:
  - התאמת הקנטים והגב לחזית נבחרה בהקפדה עיצובית ובהתאמה מלאה לגוון החזית.
  - קנט לינייר תואם המודבק בטכנולוגיית אוריד חם, ללא חיבורים לפורמייקה בצבעים חלקים.



קנט לינייר של בלורן – החיבור בין הקנט לבין חזית הפורמייקה הוא סמוי

**11.**

**ארונות, מגירות, מזלפים**

כל הארונות באזורים הרטובים יהיו בנויים בשיטה מודולארית מלבדים הרשומים ברשימה מטה. עם עמידות בלחות 100% ועמידות בריטיבית 80%.

הארונות המשרדיים יהיו בנויים בשיטה מודולארית מלבדים הרשומים ברשימה מטה. עם עמידות בלחות 100% ועמידות בריטיבית 80%-50%.

גב הארונות מודקט סנדביץ' 6 מ"מ מצופה פורמייקה 0.5 מ"מ בגוון הארון.

מבנה הארון מלבד בעובי 17-20 מ"מ מצופה פורמייקה בעובי מינימלי 0.6 מ"מ, ע"פ החומרים בטבלה מטה:

מדפים מלבד בעובי 17-20 מ"מ מצופה פורמייקה בעובי מינימלי 0.6 מ"מ, ע"פ החומרים בטבלה מטה.

פנים הארון כולל גב, עדיפות לצבע פורמייקה תואם דלתות, אלא ונבחר אחרת.

הקנטים יהיו מודבקים בשיטת לינייר או PUR. עובי החזיות 19-22 מ"מ.

קנטים למראה אחיד ומושלם:
 

- התאמת הקנטים והגב לחזית נבחרת בהקפדה עיצובית ובהתאמה מלאה לגוון החזית.
- עובי קנט PVC או ABS לחזית גוף הארון 0.9-1.2 מ"מ
- קנט לינייר תואם המודבק בטכנולוגיית אוריד חם, ללא חיבורים לפורמייקה בצבעים חלקים.
- קנטים ABS תואמים בעובי 0.9-1.2 מ"מ המודבקים בטכנולוגיית PUR – לפורמייקה בגימור שאינו חלק.
- קנט גזע מותאם לכיוון הסקסורה ומדמה עץ מלא ל HPL / PL מסונכרך.



פורמיקה במראה עץ אלון טבעי מסדרת פורטה-ליין של בלורן. גם כאן הפורמיקה מסוכנת עם קנט סיבים וקנט גזע

**13.**

**תכונות דרושות של ציפוי פורמאיקה:**

גימור מט מישלם. מראה סופי מט עם רמת ברק נמוכה מאוד. קיימת רמת השתקפות נמוכה מאוד מה שמעניק לפורמיקה מראה טבעי.

**14.**

**דגם דלמות של חברת בלורן, או תואם ושי"ע כספי**

דגם פורטה PL, קנט תואם דלת חליקה עם קנט וגב תואמים לחזית חזית. PL	
קנט: ABS תואם לחזית עובי 1.2-1.7 מ"מ	
גב: PL תואם לחזית תונים סכניים: עובי דלת: 19 מ"מ ± 5.0 מ"מ	
<b>דלתות HPL (פורמיקה)</b>	
דגם פורטה, קנט דמוי אלומיניום דלת חליקה עם קנט דמוי אלומיניום וגב התואם לחזית.	
חזית: HPL / PL / PET	
קנט: ABS דמוי אלומיניום מוברש	
גב: HPL / PL תואם לחזית תונים סכניים: עובי דלת: 19 מ"מ ± 5.0 מ"מ	
דלת חזית: HPL בעובי 9.0 / 8.0 מ"מ	
במאונך גומרים PL / PET	
קנט: ABS בעובי 1.2-1.7 דמוי אלומיניום מוברש בהד בקת PUR	
גב: HPL בעובי 9.0 / 8.0 מ"מ	

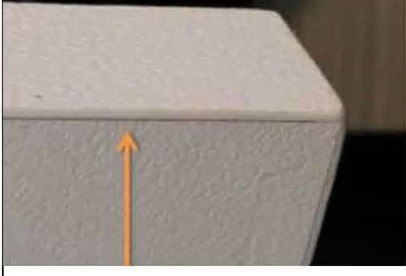





קנט רגל – רואים את החיבור בין הקנט לבין חזית הפורמיקה



- קנטים ABS תואמים בעובי 0.9-1.2 מ"מ המודבקים בטכנולוגיית PUR – לפורמיקה בגימור שאינו חלק.
- קנט גזע מותאם לכיוון הטקסטורה ומדמה עץ מלא ל HPL / PL מסוכנת.
- כלומר יש סכרון (התאמה) בין המראה של העץ לבין הטקסטורה שלו.

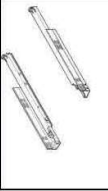

פורמיקה מסוכנת במראה עץ אלון מלבן מסדרת פורטה-ליין של בלורן קולקציית העצים המסוכנתים מיוצרת בטכנולוגיית FULL SYNCHRONIZE - טכנולוגיה המדמה עץ טבעי במראה ובתחושה. בצורה זו, אנו משיגים את המראה האהוב של העץ יחד עם העמידות והחוזק של הפורמיקה



	צבע אפור	ZRU.0020 + ZRG.1094U	חלוקות רוחב ומוחציות
			מסילות בלום טנדרט שליפה כפולה בלומשון אינטגראלי. כולל מתאמי חיבור הנגירה
	כל מידה רוחב ועומק	בתכנית יש לצייין סידור פרס אורגניזין	או שיע' כספי. סידור פרס מגירה "אורגניזין" / "סידור במבוקים / אופוזיות /מכללים חזית גבוהה 250 מי"מ ובעלה. ניתן לשנות את הסידור על פי צורך
	כל מידה רוחב ועומק תלוי על פי השימוש	בתכנית יש לצייין סידור פרס אורגניזין	סידור פרס מגירה "אורגניזין" / "סידור במבוקים / אופוזיות /מכללים לחזית עד גובה 200 ממ ניתן לשנות מבנה סידור על פי צורך.
		B560H250 250 מי"מ B560H270 270 מי"מ B560H300 300 מי"מ B560H350 350 מי"מ B560H400 400 מי"מ B560H450 450 מי"מ B560H500 500 מי"מ B560H550 550 מי"מ B560H600 600 מי"מ	מסילות טנדרט סבוכיה + בלום שליפה מלאה עבור מגירות עשויות על ידי המוצרות על ידי התגר עבור משקל 30 ק"ג
	מחיר המסילות כולל זוג חבורי מסילה למגירה. מק"ט T51.1700	כל גובה של מגירה	מסילות טנדרט

	תמונה	מידת עומק המגירה	גובה חזית +משקל נשיאה מגובה 120 עד גובה חזית 200 מי"מ	מגירה בלום טנדרט-בוקס 50 ס"מ דופן M, גוון אפור מטאלי. מק"ט: M500358	סטנדרט נקבע ע"פ : מגירות טנדרט-בוקס /אנטארן /שליפה כפולה בלומשון אינטגראלי של <b>blum</b>
		500 מי"מ	מגובה 120 עד גובה חזית 200 מי"מ	מגירה בלום טנדרט-בוקס 40 ס"מ דופן M, גוון אפור מטאלי. מק"ט: M400358	
		550 מי"מ	מגובה 200 עד גובה חזית 450 מי"מ	מגירה בלום טנדרט-בוקס 50 ס"מ דופן M, גוון אפור מטאלי. מק"ט: M500358	
		500 מי"מ	מגובה 200 עד גובה חזית 450 מי"מ	מגירה בלום טנדרט-בוקס 40 ס"מ דופן M, גוון אפור מטאלי. מק"ט: M400358	
		400 מי"מ	מגובה 120 עד גובה חזית 200 מי"מ	מגירה בלום טנדרט-בוקס 50 ס"מ דופן M, גוון אפור מטאלי. מק"ט: M500358	

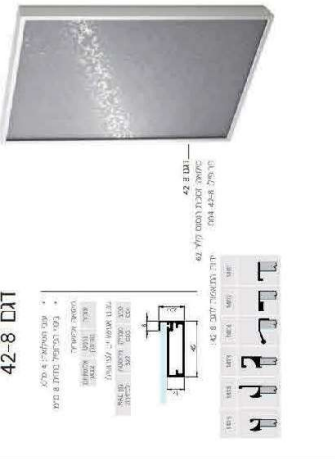

<p>זכוכית 4 מ"מ מחוסמת או עם מדבקה נגד קריסה בגב הזכוכית.</p>	 <p><b>42-8 דגם</b></p> <p>42 ± 0.5 מ"מ 42.5 מ"מ סגור (במסגרת 42.5 מ"מ) 42.5 מ"מ פתוח (במסגרת 42.5 מ"מ)</p>	<p>דלתות אלומיניום זכוכית דגם 42-8 (עם או ללא ידית של חברת נילסן Nielsen ביטוי הפרפיל בחזית 8 מ"מ). מיקום הבגים לידות ידית תמיד 10 ס"מ מעל חיבור הפינה של המסגרת.</p>
---	--	---

<p>זכוכית 4 מ"מ מחוסמת או עם מדבקה נגד קריסה בגב הזכוכית.</p>	 <p><b>דגם 42-4</b></p> <p>42 ± 0.5 מ"מ 42.5 מ"מ סגור (במסגרת 42.5 מ"מ) 42.5 מ"מ פתוח (במסגרת 42.5 מ"מ)</p>	<p>דלתות אלומיניום זכוכית דגם 42-4 (עם או ללא ידית של חברת נילסן Nielsen ביטוי הפרפיל בחזית 8 מ"מ). מיקום הבגים לידות ידית תמיד 10 ס"מ מעל חיבור הפינה של המסגרת.</p>
---	--	---

**הערה:** במחרת דלת אלומיניום יש לדרוש רק זכוכית 4 מ"מ מחוסמת או עם מדבקה בגב לקריסה, ניתן לחסם רק זכוכית שקופה 4 מ"מ ולאחר מכן לצמצם אותה בגון מתבקש. למיכיות עם סקסטורה יש לדרוש מדבקה נגד קריסה

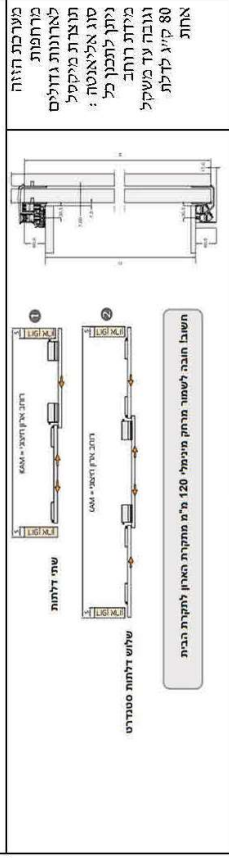
**מערכת דלתות הזזה של חברת ה.ג. או תואם ושי"ע כספי.**



	<p>שר</p>	<p>ציר סלילי-סות 107 מעלות אקספנדו T158E75</p>	<p><b>ציר-ים - סוג דגם , מתוצרת BLUM , מתוצרת כספי</b></p>
	<p>שר</p>	<p>ציר 170 אקספנדו T655071</p>	<p>ציר סלילי-סות 107 מעלות אקספנדו T158E75</p>
	<p>שר</p>	<p>ציר 110 מעלות כובל בקומון אינטראקטיב אקספנדו b358e71</p>	<p>ציר סלילי-סות 107 מעלות אקספנדו T158E75</p>
<p>אפשרויות רבות, יש לעיין רק את דו"ת הפניחה.</p>	<p>אפשרויות רבות, יש לעיין רק את דו"ת הפניחה.</p>	<p>ציר מיוחדים לידות צונות</p>	<p>ציר מיוחדים לידות צונות</p>

**דלתות מסגרת אלומיניום עם זכוכית, מתוצרת BLUM , NILSEN , או תואם ושי"ע כספי**

<p>זכוכית 4 מ"מ מחוסמת או עם מדבקה נגד קריסה בגב הזכוכית.</p>		<p>דלתות אלומיניום זכוכית דגם פארמה (עם או ללא ידית של חברת בלורן : עובי דלת: 21 מ"מ נובה מקסימלי: 2,400 מ"מ מעל נובה 1.20 נדרשת מחרמה גמישה. מיקום הבגים לידות ידית תמיד 10 ס"מ מעל חיבור הפינה של המסגרת.</p>
---	--	---

**מפרט טכני למקבעים**

**הערות כלליות למטחי קוריאן**

- הערות מתייחסות לאלמנטים מקוריאן, לרבות משטחי קוריאן, משטחים בודדים או משולבים בארונות וכו'.
- כל אלמנט שמשולב באלמנט אחר על הקבלן לודא תיאום, בין כבלי המקצוע הרלוונטיים. סימון יהיה "מק" או "א" או "מש".
- יש להתאים את המשטח לצורת הקיר ו/או המבנה וכו' לגאומטריה שלו.
- יש להתייחס לכוון הכיור.
- יש להכין במשטחים את כול הפיני הדרוש לשילוב אלמנטים כגון בריז, סיפונים וכו'. על הקבלן להתאים בין בעלי המקצוע.
- המשטחים יוכנו עם מספר זיזים מספקים, שעגנו לקיר או לפי אלמנט תואם למשטח ובאישור קונסטרקטור. הקבלן אחראי לחיבורים וליציבותם.
- המשטחים והכיורים יספקו כשרם מצופים ציפוי וניל מתקלף, ולאחר ההרכבה יבוצע ליטוש מס' 4באחר.
- הקבלן אחראי על המידות ועליו לבדוק אותם בשטח על כל אי התאמה ידווח מיד למנהל הפרויקט.
- במקרה והקבלן מעוניין לחלק את המשטחים למספר חלקים עליו לקבל על כך אישור מראש ובכתב, כאשר הפתרון מוצג בתוכנית יצור.
- כווני משטחי השיש יקבעו ע"י האדריכל.
- כיורי הקוריאן יהיו אינטגרליים במשטח ובגון תואם ובמידות המתוארים בשרטוט ו/או בהתאם למפורט.
- על הקבלן להציג תוכניות יצור בהתאם למידות השטח.

<p>כערכת הזוהר כלמנת פנפיות לארון עבר ארונות כשר תוצרת ECU או 3-2 VILLES אופציות בהתאם לסוג התכנון הרצוי.</p>		<p>כערכת הזוהר כלמנת ריקיט PS02 : דגם של חג ספר</p>	
<p>כערכת הזוהר כלמנת ריקיט PS02 : דגם של חג ספר</p>		<p>כערכת הזוהר כלמנת ריקיט PS02 : דגם של חג ספר</p>	







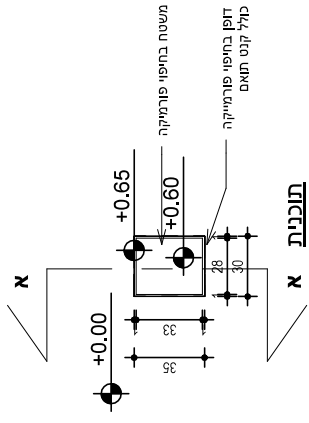

תוכנית

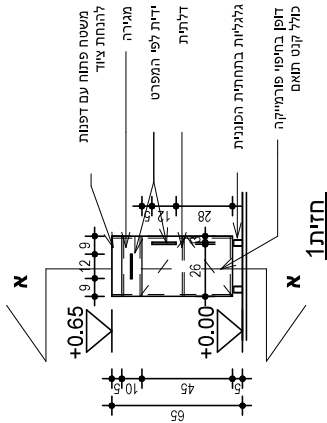

תוכנית 1

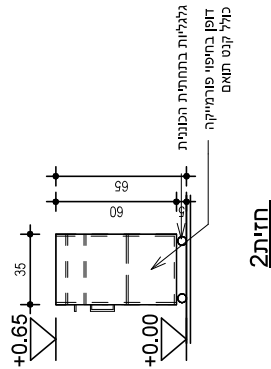

תוכנית 2

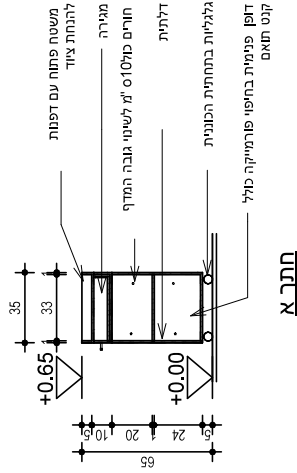

תוכנית A

שם הפרויקט: דלפא קובלה ושהרוד במקום ריאות

אוקף:

מגירות:

פרוץ:

ציורים:

מסלול:

מנוע:

ידידות:

זיגוף:

אחר:

מיקום:

כמות:

ק"מ:

1 : 25

מחזור:

H006

L115

מקט

3קט

שם גיליון

AMENDMENT

No. DESCRIPTION

DATE

22/05/2024 18:32:44

**AUBD**  
AsaUzanBuildingDesign

Rambam Medical Center Health Corporation

ALL RIGHTS RESERVED. THE COPYRIGHT OF THIS DRAWING (INCLUDING ALL ATTACHED AND INCORPORATED DOCUMENTS) IS THE PROPERTY OF AUBD AND SHALL REMAIN THE PROPERTY OF AUBD. NO PART OF THIS DRAWING MAY BE USED OR REPRODUCED BY ANY METHOD WHATSOEVER OR INCORPORATED BY REFERENCE OR IN ANY MANNER WHATSOEVER IN ANY DOCUMENT WITHOUT THE PRIOR WRITTEN CONSENT OF THE COMPANY.

המקביל יושב על אוקף בגרים עם מגנטון כוונן הגובה חופי האוקף יהיה בפורמיקה בגוון אפור מת

בהתאם למפרט במפרט חופי הפורמיקה בטקסטורט עץ של חברת ARPE מסדרת WOOD בגוון לבחירת האדריכל גולד קניס תואמים

בהתאם למפרט במפרט חופי הפורמיקה בטקסטורט עץ של חברת ARPE מסדרת WOOD בגוון לבחירת האדריכל גולד קניס תואמים

בהתאם למפרט במפרט חופי הפורמיקה בטקסטורט עץ של חברת ARPE מסדרת WOOD בגוון לבחירת האדריכל גולד קניס תואמים

בהתאם למפרט במפרט חופי הפורמיקה בטקסטורט עץ של חברת ARPE מסדרת WOOD בגוון לבחירת האדריכל גולד קניס תואמים

בהתאם למפרט במפרט חופי הפורמיקה בטקסטורט עץ של חברת ARPE מסדרת WOOD בגוון לבחירת האדריכל גולד קניס תואמים

בהתאם למפרט במפרט חופי הפורמיקה בטקסטורט עץ של חברת ARPE מסדרת WOOD בגוון לבחירת האדריכל גולד קניס תואמים

בהתאם למפרט במפרט חופי הפורמיקה בטקסטורט עץ של חברת ARPE מסדרת WOOD בגוון לבחירת האדריכל גולד קניס תואמים

בהתאם למפרט במפרט חופי הפורמיקה בטקסטורט עץ של חברת ARPE מסדרת WOOD בגוון לבחירת האדריכל גולד קניס תואמים

בהתאם למפרט במפרט חופי הפורמיקה בטקסטורט עץ של חברת ARPE מסדרת WOOD בגוון לבחירת האדריכל גולד קניס תואמים

בהתאם למפרט במפרט חופי הפורמיקה בטקסטורט עץ של חברת ARPE מסדרת WOOD בגוון לבחירת האדריכל גולד קניס תואמים

בהתאם למפרט במפרט חופי הפורמיקה בטקסטורט עץ של חברת ARPE מסדרת WOOD בגוון לבחירת האדריכל גולד קניס תואמים

בהתאם למפרט במפרט חופי הפורמיקה בטקסטורט עץ של חברת ARPE מסדרת WOOD בגוון לבחירת האדריכל גולד קניס תואמים

בהתאם למפרט במפרט חופי הפורמיקה בטקסטורט עץ של חברת ARPE מסדרת WOOD בגוון לבחירת האדריכל גולד קניס תואמים

בהתאם למפרט במפרט חופי הפורמיקה בטקסטורט עץ של חברת ARPE מסדרת WOOD בגוון לבחירת האדריכל גולד קניס תואמים

בהתאם למפרט במפרט חופי הפורמיקה בטקסטורט עץ של חברת ARPE מסדרת WOOD בגוון לבחירת האדריכל גולד קניס תואמים

בהתאם למפרט במפרט חופי הפורמיקה בטקסטורט עץ של חברת ARPE מסדרת WOOD בגוון לבחירת האדריכל גולד קניס תואמים

בהתאם למפרט במפרט חופי הפורמיקה בטקסטורט עץ של חברת ARPE מסדרת WOOD בגוון לבחירת האדריכל גולד קניס תואמים

בהתאם למפרט במפרט חופי הפורמיקה בטקסטורט עץ של חברת ARPE מסדרת WOOD בגוון לבחירת האדריכל גולד קניס תואמים

בהתאם למפרט במפרט חופי הפורמיקה בטקסטורט עץ של חברת ARPE מסדרת WOOD בגוון לבחירת האדריכל גולד קניס תואמים

בהתאם למפרט במפרט חופי הפורמיקה בטקסטורט עץ של חברת ARPE מסדרת WOOD בגוון לבחירת האדריכל גולד קניס תואמים

בהתאם למפרט במפרט חופי הפורמיקה בטקסטורט עץ של חברת ARPE מסדרת WOOD בגוון לבחירת האדריכל גולד קניס תואמים

תואר:

לרבות על גלגלים כפי שמופיע בקטלוג החומרים מניחה ומקל עליו עם דפנות להחזק

צדד וארון סגור המקביל בנוי מחומרים בהתאם לפרויקט הפולד פנס PVC תואם את גוון

הפורמיקה. באותיות שטח מרף פנסי לחלוקה כולל חורים כולוסים 10 לשניו תאבה.

לחתך:

התאם למפרט במפרט חופי הפורמיקה בטקסטורט עץ של חברת ARPE מסדרת WOOD בגוון לבחירת האדריכל גולד קניס תואמים

התאם למפרט במפרט חופי הפורמיקה בטקסטורט עץ של חברת ARPE מסדרת WOOD בגוון לבחירת האדריכל גולד קניס תואמים

התאם למפרט במפרט חופי הפורמיקה בטקסטורט עץ של חברת ARPE מסדרת WOOD בגוון לבחירת האדריכל גולד קניס תואמים

התאם למפרט במפרט חופי הפורמיקה בטקסטורט עץ של חברת ARPE מסדרת WOOD בגוון לבחירת האדריכל גולד קניס תואמים

התאם למפרט במפרט חופי הפורמיקה בטקסטורט עץ של חברת ARPE מסדרת WOOD בגוון לבחירת האדריכל גולד קניס תואמים

התאם למפרט במפרט חופי הפורמיקה בטקסטורט עץ של חברת ARPE מסדרת WOOD בגוון לבחירת האדריכל גולד קניס תואמים

התאם למפרט במפרט חופי הפורמיקה בטקסטורט עץ של חברת ARPE מסדרת WOOD בגוון לבחירת האדריכל גולד קניס תואמים

התאם למפרט במפרט חופי הפורמיקה בטקסטורט עץ של חברת ARPE מסדרת WOOD בגוון לבחירת האדריכל גולד קניס תואמים

התאם למפרט במפרט חופי הפורמיקה בטקסטורט עץ של חברת ARPE מסדרת WOOD בגוון לבחירת האדריכל גולד קניס תואמים

התאם למפרט במפרט חופי הפורמיקה בטקסטורט עץ של חברת ARPE מסדרת WOOD בגוון לבחירת האדריכל גולד קניס תואמים

התאם למפרט במפרט חופי הפורמיקה בטקסטורט עץ של חברת ARPE מסדרת WOOD בגוון לבחירת האדריכל גולד קניס תואמים



# מפרט מיוחד לדלתות נגרות

## 1. דרישות מקדימות

- א. כל הפריטים יבוצעו עפ"י כל התקנים הישראליים והתקנות במהדורתם האחרונה שהוצאו ע"י הרשויות הרלוונטיות ולפי המפרט הכללי של הועדה הבין-משרדית עפ"י הדרישות העדכניות ביותר.) הספר הכחול המשולב במהדורתו האחרונה (וע"פ המפרט המיוחד
- ב. הספק ימציא את המסמכים המעידים על בדיקות כל הגופים או הרשויות כולל מכון התקנים הישראלי, הטכניון וכל בדיקה אחרת שידרוש המתכנן.
- ג. הוראות המפרט הכללי יהיו תקפות גם במקרים בהם ניתנו במקורן לפריט השונה במקצת מהפריט המצוין במכרז זה בכל מקום בו הן רלוונטיות מבחינת ההוראות ההנדסיות או מבחינת אופני המדידה.
- ד. תוכניות נוספות, פרטים, סקיצות והנחיות באתר או במשרד שימסרו ע"י המתכנן לקבלן ע"מ להבהיר או לפרט פירוט יתר את הפריטים לאחר גמר תהליך המכרז ו/או במהלך העבודה דינן לצורך העניין יהיה כחלק ממסמכי המכרז גם אם לא הופיעו ברשימת התוכניות המצורפת.
- ה. תיאור הפריטים ברשימת הנגרות ובתוכניות הוא עקרוני בלבד. היצרן יכין תוכניות ייצור מפורטות בקנ"מ 1:1 שבהן ישרטט הפריט המותקן במיקומו הספציפי במבנה כולל התקנתו במבנה, עוגנים, סרגלים, הלבשות ואטמים לאיטומו וכו'. במידת הצורך יתקן היצרן את תוכניותיו ע"פ דרישת האדריכל והייצור יהיה אך ורק ע"פ תוכנית ייצור כנ"ל שאושרו ע"י האדריכל בחתימתו.
- ו. על הקבלן לספק לאדריכל דוגמה מכל חומר, פריט פרזול ומוצר ולקבל את אישורו לנ"ל לפני הזמנה סופית והתחלת הייצור.
- ז. כל העץ יעבור טיפול כנגד מזיקים בהספגה.
- ח. התקנת פריטים בקירות החיצוניים תבטיח בכל מקרה אטימה מושלמת מפני גשם, רטיבות, רוח ורעש בחיבור בין המשקוף לחשפים ובין הכנפיים למשקוף.

2. **תיאור כללי** - כל הדלתות אשר מופיעות ברשימה זו ונקראת "ד.נ." או על הרשום במקרא בגיליונות, הינן כנף עץ הכוללות משקופים תואמים מנירוסטה, אלה אם צוין אחרת. עובי כנף הדלת תהיה 42 מ"מ לכול הפחות. דלת אקוסטית או מיוחדת תהיה 50 מ"מ לכול הפחות.

- א. דלת כנף 42 מ"מ תהייה עשויה במסגרת עץ לבן 30/95 ובמילוי בלוח FLEXBOARD 30 מ"מ או מילוי עץ לבן 30/30 70%. במטר התחתון של הדלת יהיה עשוי מעץ מלא 100%. סביב הכנף יהיה סרגל שפה עץ בוק 20/42 מ"מ.
- ב. דלת כנף 45/50 מ"מ תהייה עשויה במסגרת עץ לבן 33/95 או 38/95 ובמילוי בלוח FLEXBOARD 38 מ"מ או 33 מ"מ או עץ לבן מילוי עץ לבן. במטר התחתון של הדלת יהיה עשוי מעץ מלא 100%. סביב הכנף יהיה סרגל שפה עץ בוק 20/42 מ"מ

בהתאם לאפיון מעלה - דלת הכנף תהיה מחופה בלוח דיקט 6 מ"מ. יש למקם חלוקה אמצעית בסרגל. קנטים מנירוסטה לפי טיפוס הדליות השונים. הכנף תוגבה 1 ס"מ מפני הריצור אלה אם צוין אחרת. כול הכנפיים יורכבו אך ורק במצב של עיבוד סופי כולל גמר ומגנות מפגיעה. בדלתות חדרי אשפוז - הפורמייקה תהיה מסוג לוח פאנולי 2 מ"מ

3. **צוהרים ותריסים** - בדלתות מזוגגות ודלתות עם צורה יהיה הזיגוג נתון במסגרת של סרגלי זיגוג מעץ בוק. בדלתות עם תריס קבוע יהיו השלבים עשויים מסרגלי אץ בוק או אלומיניום, ויהיו נתונים בתוך המסגרת כמו הזיגוג.

לקוח:	AMENDMENT		AUBD AsafUzanBuildingDesign
	No.	DESCRIPTION	
Rambam Medical Center Health Corporation			22/05/2024 18:32:46
ALL RIGHTS RESERVED. THE COPYRIGHT OF THIS DRAWING (INCLUDING ALL ATTACHED AND INCORPORATED DOCUMENTS) IS THE PROPERTY OF THE COMPANY. NEITHER THE FORM OR ANY PART OF IT MAY BE USED OR REPRODUCED BY ANY METHOD WHATSOEVER OR INCORPORATED BY REFERENCE OR IN ANY MANNER WHATSOEVER IN ANY OTHER DOCUMENT WITHOUT THE PRIOR WRITTEN CONSENT OF THE COMPANY.			
שם הפרויקט: דלפק קבלה ושחרור במכון ריאות			
מפרט	H006	L201	
שם גליון	מס' פרויקט	מס' גליון	
מהדורה:			

**4. ציפוי וגמר**

- א. לוח פאנולי עבה עם שכבה חיצונית דקורטיבית מסוג פורמיקה או לפי המצוין בפרט הגוון לבחירת האדריכל. לוח פאנולי מוגדר בתקן S.G.C E-438
- ב. לוח נירוסטה 1.5 מ"מ. לוח הנירוסטה יחובר לכנף בברגיי "אלן"
- ג. לפי המצוין בתוכנית

**5. משקופים**

- א. המשקופים יהיו מנירוסטה L316 2 מ"מ מלוטשת ליטוש עדין עד רמה מס F-4 בכול הדלתות בהם המנגנון חשמלי יש להכין מראש מתג MICROSWITCH להזנת חשמל. יש לתאם נושא זו עם תוכניות החשמל.
- ב. ככול מקום שבו צוין משקוף פח יש לוודא מראש שלא הכוונה היא לנירוסטה. בחלקו התחתון של המשקוף מתחת לפני הריצוף יהיה עם מריחת זפת.

- 6. **מנעולים** - המנעול יותאם למנעול מאסטר של המרכז הרפואי. הקבלן הראשי אחראי על התיאום מול הנהלת הפרויקט

- 7. **צירים** - הצירים יהיו מפלדה מותאם לידיות. הצירים בהברגה לכנף ולמשקוף. אורך הציר בהתאם למשקל הכנף, ולכול כנף יהיו 3 צירים לפחות.

**8. מנגנונים חשמליים**

- א. בדלתות בהן מצוין מנגנון לפתיחה או נעילה חשמלית יותקן מנגנון לפי הנחיות היצרן או מדגם ED200 המנגנון יותקן בחלק הפנימי של המשקוף עם כיסוי מלא לרבות בדלתות רב כנפיות.
- ב. על הקבלן הראשי לתאם מראש את נושא בקרת הדלתות מול הנהלת הפרויקט ולקבל הנחיות בהתאם ליועץ הבקרה וביטחון של ביה"ח וכמפורט בתוכניות תקרה ובטיחות.
- ג. בדלתות מבוקרות יהיה מחזיר שמן עליון או תחתון או לפי מצורף ברשימת הפרזול לדלת

**9. דלתת דו-כנפיות**

- א. ככולם יהיה בריח עליון ותחתון. באחריות הקבלן לתיאום לריצוף, דלת ומשקוף בבריה וכן לאשר את סוג הבריה ע"י המרכז הרפואי.
- ב. יש להתקין מתאם סגירה מסוג DORMA בדלתות אלה אם צוין אחרת

**10. דלתות אקוסטיות**

- א. הכנף מילוי עץ לבן 100% 30/30
- ב. לדלת משקוף אקוסטי עם אטמים או לפי פרט
- ג. לדלת סף תחתון אוטומטי אקוסטי או לפי פרט יועץ אקוסטיקה
- ד. עובי הכנף לא 45 מ"מ לפחות.

**11. דלתות עופרת**

- א. הכנף מילוי עץ לבן 100% 30/30
- ב. הכנף מכוסה כולה בלוח או יריעות עופרת 1 מ"מ לפחות. הלוח מחובר בברגים ויש לכסות את הברדים בלוח 2 מ"מ ובהתאם להנחיות יועץ הקרינה.

**12. הקבלן**

- א. אחראי לבדיקת המידות בשטח והתאמתן לתוכניות ולרשימות ולכול מסמך ו/או הנחייה מהאדריכל והנהלת הפרויקט במהלך הביצוע.
- ב. כיוון הפתיחה בהתאם לתוכנית הבנייה ותוכנית בטיחות.
- ג. על הקבלן להעביר תוכניות יצור ("שופדרוינג") לאישור האדריכל והנהלת הפרויקט.
- ד. על הקבלן להתקין דלת לדוגמא מכול טיפוס לאישור לפני יצור.
- ה. על הקבלן להציג את כלל חומרי הפרויקט מונחים או מותקנים על קיר כולל רישום לאיזה אלמנט הם שייכים. חתימות לאישור יעשו על לוח זה בלבד.

**13. פרזול – יש להציג לאישור האדריכל והנהלת הפרויקט לפי ביצוע**

**א. ידיות:**

- 1. NORMBAU מדגם EDT21 מנירוסטה ורוזטה קבועה או YELE דגם N1 מנירוסטה או ש"ע. גובה 1.05+ מ.פ.ר. אלה אם צוין אחרת.
- 2. ידיות בהלה מדגם COMPOSIT
- 1. לדלת ידית בהלה אופקית מדגם "קורבין".

לקוח:	AMENDMENT		AUBD AsafUzanBuildingDesign
	No.	DESCRIPTION	
Rambam Medical Center Health Corporation			22/05/2024 18:32:46
ALL RIGHTS RESERVED. THE COPYRIGHT OF THIS DRAWING (INCLUDING ALL ATTACHED AND INCORPORATED DOCUMENTS) IS THE PROPERTY OF THE COMPANY. NEITHER THE FORM OR ANY PART OF IT MAY BE USED OR REPRODUCED BY ANY METHOD WHATSOEVER OR INCORPORATED BY REFERENCE OR IN ANY MANNER WHATSOEVER IN ANY OTHER DOCUMENT WITHOUT THE PRIOR WRITTEN CONSENT OF THE COMPANY.			
מהדורה:			
		H006	L202
		מפרט	מס' פרויקט
		שם גליון	מס' גליון

2. לדלת כפולה מנגנון בריחים עליון ותחתון סמוי בכנף.
3. גודל ידית 98/120 – לפי גול הדלת.
4. בצידו השני אגרופן המתאים למנעול מאסטר של המרכז הרפואי.

**ב. צירים**

1. 3 צירים מסיבים 4/4 מנירוסטה STANLTY L316 או YALE או ש"ע
2. 3 צירים מסיבים 4.5/4.5 מנירוסטה STANLTY L316 או YALE או ש"ע
3. 2 צירים פיווט STANLY DAP-3 או MCKINNEY דגם EP-J5 או ש"ע
1. צירים מסוג זה מגיעים עם מנעול תפוס פנוי אלה אם צויין אחרת
4. ציר פסנתר תוצרת ROTON HAGER דגם HD224-790 ספק "אינטרבילד" או ש"ע
5. ציר פרפר דגם רינגל 3302 או ש"ע

**ג. מנעול וסרט נגדי – כול המנעולים יותאמו לסרטים נגדים בהתאם לרשום מטה:**

1. מנגנון למנעול תפוס פנוי YELE 38 מ"מ מנירוסטה.
2. מנעול חירום STANLY-ES-1 מנעול ביטחון אל חזור
3. מנעול חבוי להתקנת צילינדר דגם דיראון 7764 (צילינדר ללא אפשרות נעילה)
4. מנעול מכני חבוי רחב EMMEF דגם 08/1769 במידות 8/72/65

**ד. מעצור דלת:**

1. מעצור רצפה ROOKWOOD מדגם RM440
2. מעצור רצפה ROOKWOOD מדגם RM855
3. מעצור קיר ROOKWOOD מדגם 406
4. מעצור קיר ROOKWOOD מדגם RN872

- המעצורים בקיר גבס כוללים חיזוק לאורך ומעצור.

**ה. סגר הידראולי "מחזיר שמן":**

1. במערכת "סיסטאם" בהתאם להוראות היצרן הדלת
2. ASSAALBOY מדגם DC-135 כולל זרוע מסילה
3. דורמה דגם TS-83
4. דורמה דגם TS-93
5. דורמה דגם TS-91
6. דורמה דגם TS-96

**ו. זיגוג:**

1. 2 שכבות זכוכית שקופה 4 מ"מ עם פילם מותז
2. זכוכית שקופה 4 מ"מ
3. זכוכית עופרת עם מיגון כנגד קרינה בעובי 5 מ"מ ובכפוף לאישור יועץ הקרינה
4. זכוכית דו-שכבתית למרחב מוגן לפי תקן הג"א 1099 – 2 שכבות זכוכית שקופה 4.5+4.5 מ"מ עם פילם מותז בניהם
5. זכוכית חלבית מחוסמת בעובי 5 מ"מ

**ז. מנגנונים חשמליים:**

1. מנגנון פתיחה חשמלי – אינטרקום
2. מנגנון פתיחה חשמלי ברקוד – קורא תגים
3. מנגנון פתיחה חשמלי – גלאי נפח
4. מנגנון פתיחה חשמלי – לחצן פתיחה
5. מנגנון בקרה חשמלי להתניית דלתות (INTERLOCK) כולל פריט איטום הרמטי לסף התחתון ע"פ חברת ZERO – SILL PROTECTION AUTOMATIC
- 360-1-2A DOOR BUTTON # אלה אם צויין אחרת
6. מנגנון מנגנון פתיחה חשמלי – אלקטרומגנטי למצב פתיחה קבוע (NORMALLY OPEN)
7. מנגנון פתיחה חשמלי – לחצניים ע"י קוד
- על הקבלן הראשי לוודא הכנות ככול המשקופים בהתאם למנגנונים מעלה בתיאום מחלקת בקרה וביטחון של המרכז הרפואי ויחד עם תוכנית בטיחות וחשמל

לקוח:	AMENDMENT		 AsafUzanBuildingDesign		
	No.	DESCRIPTION			
Rambam Medical Center Health Corporation			22/05/2024 18:32:47		
<small>ALL RIGHTS RESERVED. THE COPYRIGHT OF THIS DRAWING (INCLUDING ALL ATTACHED AND INCORPORATED DOCUMENTS) IS THE PROPERTY OF THE COMPANY. NEITHER THE FORM OR ANY PART OF IT MAY BE USED OR REPRODUCED BY ANY METHOD WHATSOEVER OR INCORPORATED BY REFERENCE OR IN ANY MANNER WHATSOEVER IN ANY OTHER DOCUMENT WITHOUT THE PRIOR WRITTEN CONSENT OF THE COMPANY.</small>					
שם הפרויקט: דלפק קבלה ושחרור במכון ריאות					
				H006	L203
				מפרט	שם גליון
				מס' פרויקט	מס' גליון
מהדורה:					

**14. משקוף בירוסטה**

1. משקוף רינגל מק"ט 1302 : משקוף עם הפרדה לטיח – מדרגה כפולה
2. משקוף רינגל מק"ט 1203 : משקוף שני שקאים לאיטום עם הפרדה לטיח
3. משקוף רינגל לדלת PIVOT : המאפשר פתיחה דו כיווני

לקוח:		AMENDMENT		 AsafUzanBuildingDesign		
Rambam Medical Center Health Corporation		No.	DESCRIPTION			
<small>ALL RIGHTS RESERVED. THE COPYRIGHT OF THIS DRAWING (INCLUDING ALL ATTACHED AND INCORPORATED DOCUMENTS) IS THE PROPERTY OF THE COMPANY. NEITHER THE FORM OR ANY PART OF IT MAY BE USED OR REPRODUCED BY ANY METHOD WHATSOEVER OR INCORPORATED BY REFERENCE OR IN ANY MANNER WHATSOEVER IN ANY OTHER DOCUMENT WITHOUT THE PRIOR WRITTEN CONSENT OF THE COMPANY.</small>				22/05/2024 18:32:47		
מהדורה:					שם הפרויקט: דלפק קבלה ושחרור במכון ריאות	
					H006	L204
					מס' פרויקט	מס' גליון
					מפרט	שם גליון

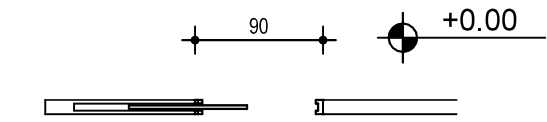

תוכנית

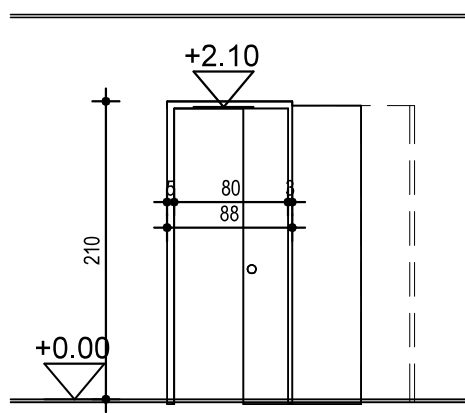

חזית

תיאור: דלת נגרות נגררת לתוך כיס מדגן סקינריו או ש"ע. ספק"סטטו. "הדלת תותקן בהתאם הוראות היצרן

זיגוג: לא רלוונטי

פרזול: ידיות : מושלה דגם 5707 מידה 60מ"מ נירוסטה. צירים לפי הוראות היצרן במפרט. מנעול וסרט נגדי: לפי הוראות היצרן. מעצור דלת לפי הוראות היצרן במפרט. סגר הידראולי לפי הוראות היצרן. זיגוג: ללא זיגוג. מנגנון חשמלי: ללא מנגנון

משקוף: משקוף סלפי הוראות היצרן

אחר:



שם הפרויקט: דלפק קבלה ושחרור במכון ריאות

H006	L205	דנ1
מס' פרויקט	מס' גיליון	שם גליון

מיקום: לפי הרשימה בגיליון L200

AMENDMENT		
No.	DESCRIPTION	DATE
		22/05/2024 18:32:48

לקוח: Rambam Medical Center Health Corporation

ALL RIGHTS RESERVED. THE COPYRIGHT OF THIS DRAWING (INCLUDING ALL ATTACHED AND INCORPORATED DOCUMENTS) IS THE PROPERTY OF THE COMPANY. NEITHER THE FORM OR ANY PART OF IT MAY BE USED OR REPRODUCED BY ANY METHOD WHATSOEVER OR INCORPORATED BY REFERENCE OR IN ANY MANNER WHATSOEVER IN ANY OTHER DOCUMENT WITHOUT THE PRIOR WRITTEN CONSENT OF THE COMPANY.

כמות: לפי הרשימה בגיליון L200

קב"מ: 1:50

מהדורה: